



# 15 TEMMUZ ÖZEL SAYISI

UŞAK-SİVASLI  
MEVLÜT KARA  
İLKOKULU  
2021

PARA İLE SATILMAZ

SAYI

1

# İÇİNDEKİLER

**Sayfa 3.15 Temmuzda Yaşananlar ?**

**Sayfa 4.Öğrencilerimizden 15 Temmuz Şiirleri**

**Sayfa 5,6,7,8,9,10 Öğrencilerimizden 15 Temmuz Resimleri**

**Sayfa 11.15 Temmuz Gazilerinden Anı**

**Sayfa 12.Okulumuz 15 Temmuz Panosu**

**Sayfa 13.15 Temmuz Boyama Sayfası**

**Sayfa 14.15 Temmuz Özel Sayı Yayın Ekibi**



## 15 Temmuz 2016 'da Yaşananlar;

15 Temmuz da FETÖ isimli bir terör örgütü ülkemize bir darbede bulunmak istedi. Asıl amaçları Cumhurbaşkanımız Recep Tayyip Erdoğan'ı rehin almak ve hükümeti düşürmekti fakat bunu başaramadılar.

Türk halkı o gün büyük bir tepki ile dışarı çıktı ve onların karşısında canlarını hiçe sayarak siper aldılar.

Cumhurbaşkanımız da türk halkının sokaklara çıkmasını istedi.

Darbeciler köprü üzerinde insanların geçişini engellemeye çalıştı fakat başarısız oldular.

Darbeciler Türkiye'nin en önemli haber kanallarındaki bir spikeri rehin aldılar.

Türkiye Büyük Millet Meclisi pek çok defa bombalandı.

Bazı kişiler tankların altına yatarak geçişleri önlemeye çalıştı.

O gün kadın , erkek , çocuk , yaşlı bir çok şehit verdik. En önemlisi de Ömer Halisdemir astsubaydır.

Darbe günü darbecilerin başındaki hain bir komutanı öldürmüştür daha sonra darbeciler tarafından şehit düşürülmüştür.

O gün Türk halkının her zaman dik durduğunu ve şanlı şerefli ülkesini canını hiçe sayarak savunduğunu gördük.



15 TEMMUZ



Bir destan yazıldı o gece  
Ezanlar düştü, selâlar yükseldi.

Çıktı halk meydana



Bastı bağrına bağırağı

Sahip çıktı vatana!



Bir destan yazıldı o gece

Çaluk çavuk abi turdes



Gözünü kirpmedi herkes

Abdest alındı, namazlar kılındı

Bütün dualar semaya aktı!



## 15 Temmuz

Sen vatan kahramanı demokrasi şehidi  
Yine bir tarih yazdın dünya banarı şahidi  
Bir mucize yarattın 15 Temmuz gecesi  
Can verdin vatan için yoktu buharı hevesi

Önül bir yürek ki binlerce lanka bedel  
Ölüm bile vız geldi utandı, Senden ecel  
Seninle gurur duydu boğaz içi köprüsü  
Yeniden dile geldi Gönül kale türküsü

Seninle ribette bak bu ülkenin tamamı  
İste böyle kullandır demokrasi bayramı  
Şimdi daha senli bak ay yıldızlı bayrağın  
Ey şehit ölü Şehit öndesin her çağın

Yıldızları yağdırsak nedir Senin üstüne  
Bak adını naksettik günümüzün üstüne  
Şehitler ösle Olmez öksüz her biriniz  
Bilki bahçelere kadar kalbimizde yeriniz

Mehmet Selçuk İlkan

15 Temmuz 2016  
Ayından Temmuz

15 TEMMUZ

15 Temmuz 2016, ayından Temmuz.  
Abla bir saygı yaparsanız  
Yürünüz evliğe kimbiz ölünüz.  
Bir bulutla hepimiz sınırlıyız.

Taylor gibi şahırları millete hata  
kalmış Kültürün sahipsizliğinde

Heçimiz göğüs gerdik ettik mücadeleye  
Can verdiğimiz yarılmaya ramerd.

## 15 TEMMUZ GECESI

Nasıl unutulur ki, 15 Temmuz gecesi;

O gece ezanların Arz'a yükseldiği;

Tarihinde görmedi, millet böyle bir zulüm;

Allah'a yemin etti: "Ya İstiklal, ya ölüm!"

★ ★ ★

Nasıl unutulur ki, 15 Temmuz gecesi;

Şüheda kanlarıyla, yazıldı her karesi.

O gece seksen milyon, tek bedende bir diler;

Şehitler köprüsünde, öldükse diril diler.

★ ★ ★

Ölümü ölürükçe, bu milletin neherisi

Yazacaklar tarihler, daha pek çok zafiri.

Dünya şunu bilir ki: doğan her günün babası

Bugün, bolmayacak, ta ki mahşere kalar.



Cengiz NUMANOĞLU

Mustafa UZUN

## 15 Temmuz Şehitleri

Ölüm bir hediyedir 15 Temmuz'da

Biz olmayı seçtik ve de yaşadık

Biz ölümlük vatanı yarıp geçtik diye

Kalacak Zafer güzel vatanı hepimiz

Mim ihaneti aklına bile getirebilir artık

Gök'te 7 silah Türk'ün gücü

Ne kadar hasır karşı hepimizi karşılar

Kalacak hiç Allah'ın şehitleri hepimiz

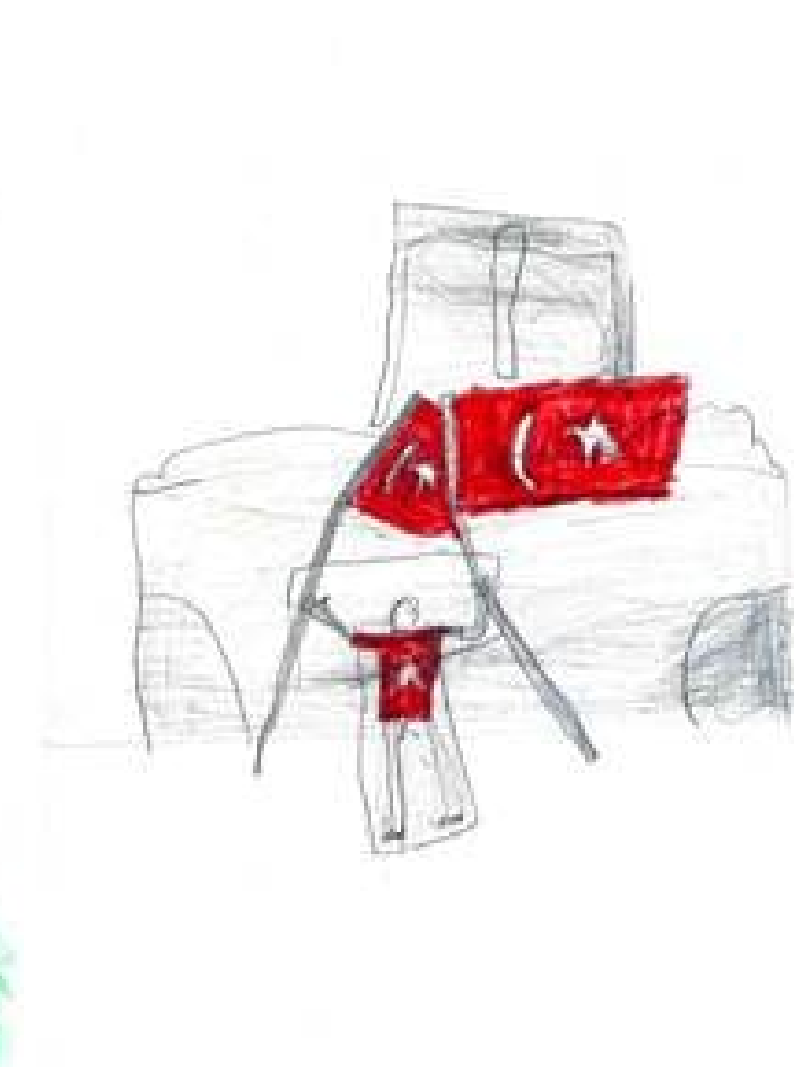

15 TEMMUZ



15 TEMMUZ



3 3 15 Temmuz

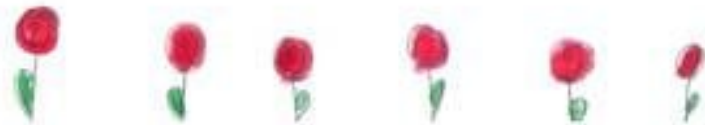

# 15 TEMMUZ KÖPRÜSÜ



Muhittin Saykanir



Muhammed Ali Çelebi



Muhammed Ali Çelebi

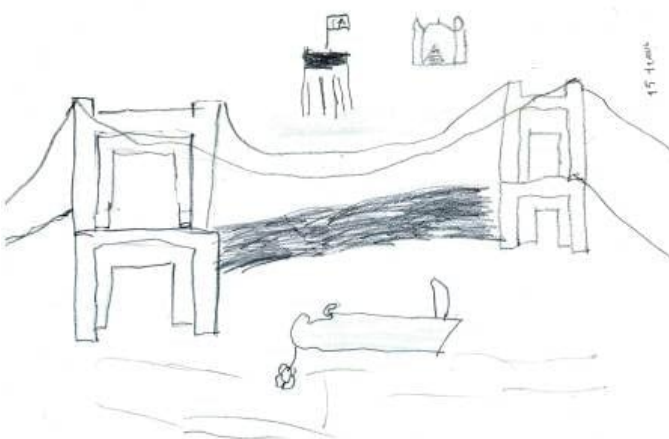

15 Temmuz

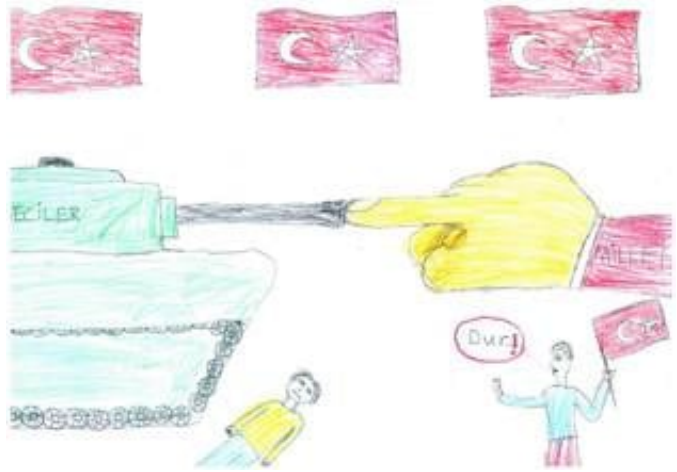



15 TEMMUZ 25



15 TEMMUZ

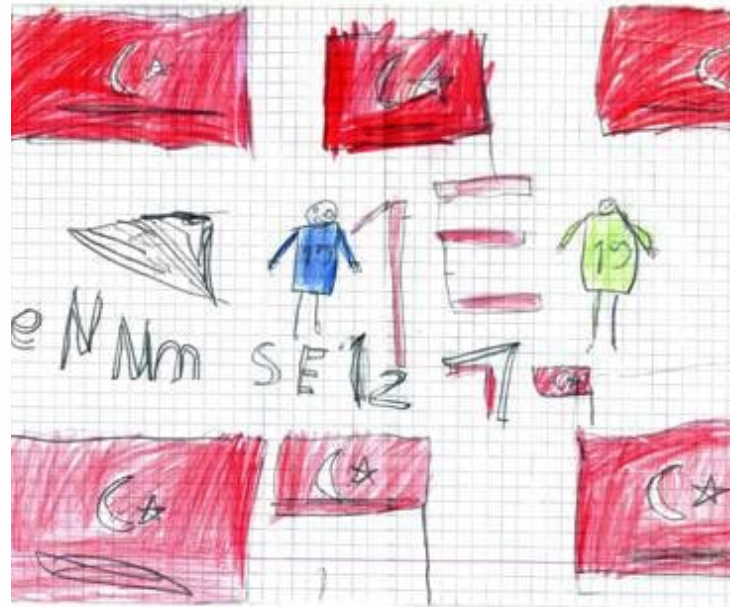

Hüseyin Soydemir

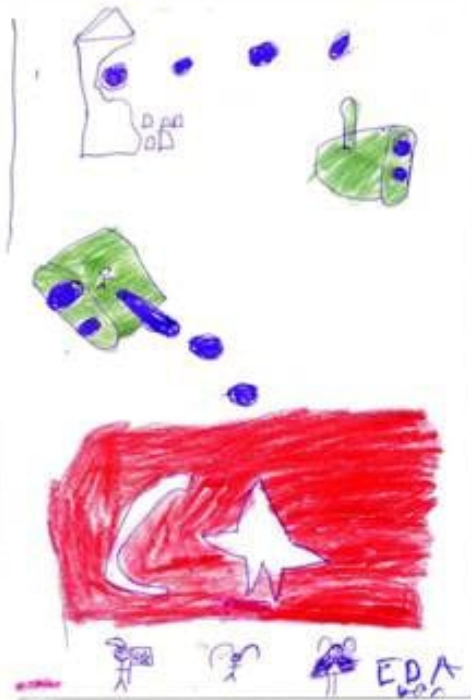



Elonur Serdar 15 Temmuz.



NE MUTLU



TÜRKÜM DİYEM

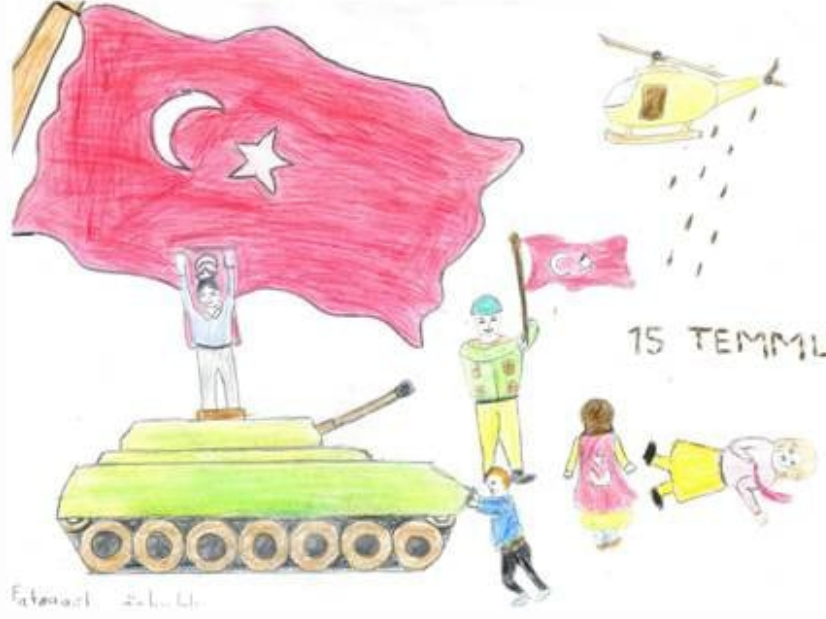

15 TEMMUZ.



Fatih Gül

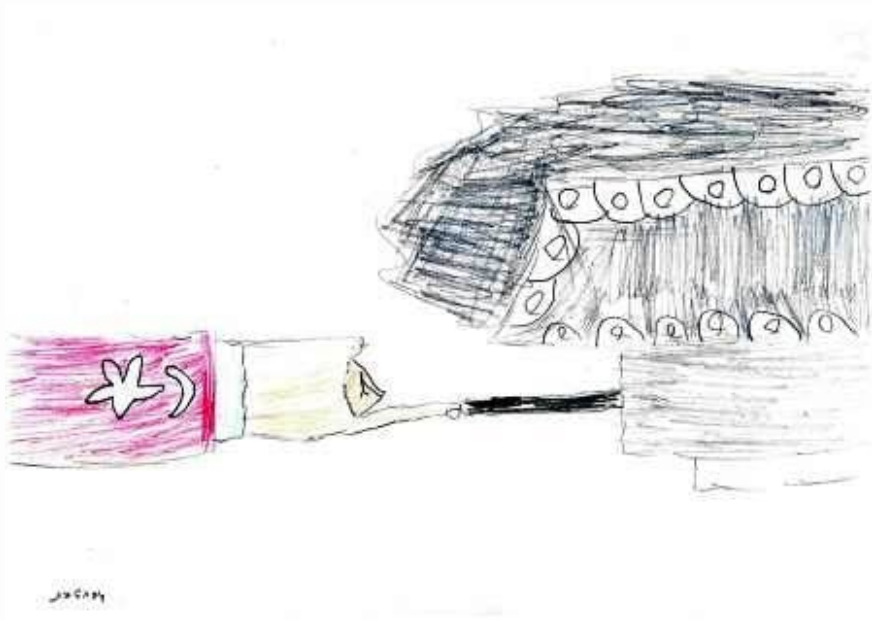

METEMAN  
BOZKURT

2009



## Gazimiz 49 yaşındaki Hüseyin ÖZTÜRK'ten Anı

**Fetullahçı Terör Örgütü'nün (FETÖ) 15 Temmuz'daki hain darbe girişimi sırasında İstanbul'da bulunan ve aldığı dipçik darbeleri sonucu işitme kaybı yaşayan Afyonkarahisarlı Hüseyin Öztürk, yaşadıklarını unutamıyor.**

**Afyonkarahisar'ın Çay ilçesine bağlı Akkonak beldesinde yaşayan 15 Temmuz gazisi 39 yaşındaki Öztürk, darbe girişiminin yaşandığı dönemde İstanbul'da çalıştığını söyledi.**

**Darbe girişiminden bir kafede oturduğu sırada haberdar olduğunu, haberi aldıktan sonra da 15 Temmuz Şehitler Köprüsü'ne doğru gittiğini ifade eden Hüseyin Öztürk, "Bir taraftan elimdeki telefonla görüntü çekiyor, bir taraftan da koşuyordum. 15 Temmuz Şehitler Köprüsü yakınlarında önümü kesen 3 darbeci asker, bağıma yumruk vurdu. Daha sonra bana diz çöktürüp dipçikle defalarca başıma vurdular." dedi.**

**Öztürk, o sırada yanına gelen çok sayıda vatandaşın darbecileri etkisiz hale getirerek kendisini kurtardığını vurgulayarak, bir süre sonra aldığı darbelerin etkisiyle yere yığıldığını ve gözünü hastanede açtığını dile getirdi.**

**"O gece can verenleri unutamıyorum"**

**Tedavisinin Afyonkarahisar Devlet Hastanesinde devam ettiğini anlatan Hüseyin Öztürk, "Bir yıldır tedavi görüyorum, herkes geçti zannediyor. 15 Temmuz'un üzerinden 1 yıl geçti ama hava kararmaya başladığı zaman evimin içerisinde sanki tanklar geziyor, uçaklar uçuyor. Vızır vızır mermiler geçiyor gözümün önünden. O gece can verenleri unutamıyorum." ifadelerini kullandı.**

**Öztürk, darbe girişiminde bulunanların en kısa sürede hak ettikleri cezayı almasını istediğini dile getirerek, şunları kaydetti:**

**"Darbe girişiminin üzerinden 1 yıl geçti ama bizim istediklerimiz halen olmadı. Bu kadar uzun sürmemesi gerekiyordu. En azından darbeyi planlayanların hak ettikleri cezayı alması bir nebze de olsa bizi sevindirecekti. Kendilerini 'demokratik' olarak tanımlayan ülkelerde böyle bir girişim olsaydı, inanıyorum ki darbecilere tek bir celsede cezaları verilirdi ama Türkiye Cumhuriyeti o kadar gelişmiş demokrasiye sahip ülke ki bunlar 15 Temmuz gazileriyle, mahkeme heyetiyle alay edercesine adeta şov yapıyorlar."**

**Darbecilerin davalara adeta "sanık" gibi değil "müşteki" gibi geldiğine dikkati çeken Hüseyin Öztürk, "Kimisi 'biz o gece düğündeydik' diyor, kimisi 'biz şuradaydık, buradaydık' diyor. Kardeşim kim yaptı bu darbeyi? Marmaris'te Cumhurbaşkanımızın kaldığı oteli kim taradı? Meclisi kim bombaladı? Halkımızın yüzde 80'i idamı istiyor. Gelsin idam. 1 yıl oldu hala davaları sulandırma girişimleri var." diye konuştu.**

**Öztürk, dış güçlerin, Türk-Kürt, Alevi-Sünni, sağcı-solcu ayrımı ile Türkiye'yi bölmek istediğini ancak bunda başarılı olamayacaklarını dile getirerek, Türkiye'yi bölmek isteyen kim olursa olsun, karşısında her zamanki gibi güçlü ve kenetlenmiş bir millet bulacağını belirtti.**



# 15 Temmuz Panomuz



Bir gün  
İzdiğ in Çarşılarım  
mahlûku meclislerime dâimem  
- vazifeye  
atılmak için,  
çünkü bulduğumlar her şeyden  
çokta ve paralıdır dâimemdenim!



Darbo günü 35 yıl önce çıktım  
Özel Haraket İstedi İstediğim  
İstediğim bir günün  
ANILAMA

## Bir destan yazıldı o gece...

Uçaldılar insanlara bomba atmanın diye tarlamdaki ekimleri yakan,  
sonra da devletin verdiği yardımı kabul etmeyen koca yürekli çiftçi,  
Pulaların verdiği yemek siparişlerinin ardından ücret ödeme taleplerini  
"Ücretini 15-16 Temmuz tarihinde canlarında, fazla mesailerinde  
ödedim, afiyet olsun." yanlı fiillerle geri çeviren esnaf,  
Darboye karşı ilk kurbanı zikarı şehit Antaşaşy Omer Halisdemir'in  
kâmil hiçbir yardımı kabul etmeyen labası,  
Bir olmayı, diyi olmayı, hep birlikte nasıl Türkiye olduğumuzu bilerek  
gösterdikler...

### Şehitimiz!

Anız ve miharek hatızın ösümde bir kez daha sını veriyoruz ki,  
Ösümde anılar geçen bile  
Şehadetinde hayati bulan bu bukle destanı sile unutmayacak,  
Atil ve temin halinde indüğün bu tepekları her kıl ve sarı  
altında toprak sevün gibi (tanrı pakasına koruyacağıml)  
İnsanı insan yapan hasletlerin, vatanı vatan yapan değerlerin  
en mükemmel serüveni okuyarak nasıl direceğin,  
Vatanı ağıyla kutunmuş bir yaşama bilincine dönüştürceğin  
Ve yarınlaştı lathakemet (nasıl zaman dendi bir ruh olarak  
muhalefati idareceğin)!



15 Temmuz  
Demokrasi Zaferi  
ve Şehitlerimiz  
Anısına

### ŞARKIMIZ DİZİM

Kindir da bir gün bütün dâşler,  
Döner şank şank çarımız bizim,  
Gökten bir el yağlı gülerü siler,  
Şenlenir evimiz barkımız bizim

Yokuşlar kaybolur çıkarız dâze,  
Karuyuruz sonu gelmez gündüz,  
Sapan taşlarının yanında küze,  
Başka alemlerle farkımız bizim.

Kurtulur dâ, tarih, ahlak ve iman,  
Görürler nazımın neymiş kahraman,  
Yer ve gök su vermem dediği zaman,  
Her tarlayı sular arkımız bizim.

Gideriz nur yolu tede gideriz,  
Taş bağırda, sular dide gideriz,  
Bir gün akşam olur, bir de gideriz,  
Kalır dudaklarda parkımız bizim.

NECİP FAZİL KISARÜREK

### DAVET

Dörtmala gello Uzak Asya'dan  
Akdeniz'e bir kısrak bapı gibi uzanan  
bu memleket, bizim.

Dörtmala gello Uzak Asya'dan  
Akdeniz'e bir kısrak bapı gibi uzanan  
bu memleket, bizim.

Kapının el kapıları, dâ daha açılmasın,  
yok edin insanın insana kulluğunu,  
bu dâvet bizim...

Vaygamak bir ağaç gibi tek ve hür  
ve bir orman gibi kardeşliğine,  
bu haşret bizim...

NAZİM HİRMET



# 15 TEMMUZ DEMOKRASİ DESTANI

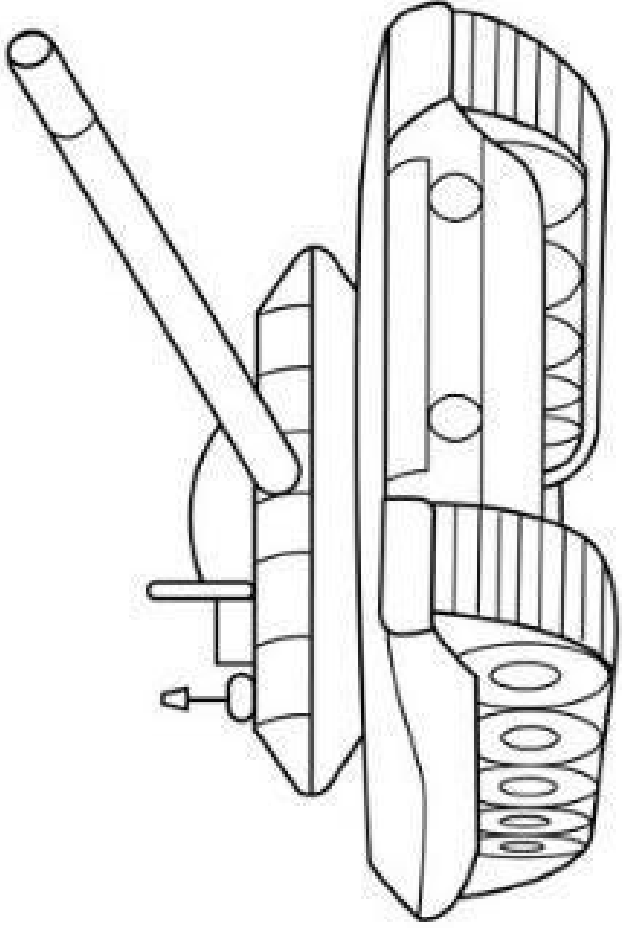

# Yayın Ekibimiz

1. Glbey YILMAZ (Okul Mdr)

2. Tuęba GLER

3. Muzaffer KARADEMİR

4. Őkrye KAYA

5. iędem SELUK

6. Aslıhan GMŐ

7. Emel ALKAN

8. ęrencilerimiz

9. Velilerimiz